

# Tribu



EPOXIA



# TRIBU CONFERENCE

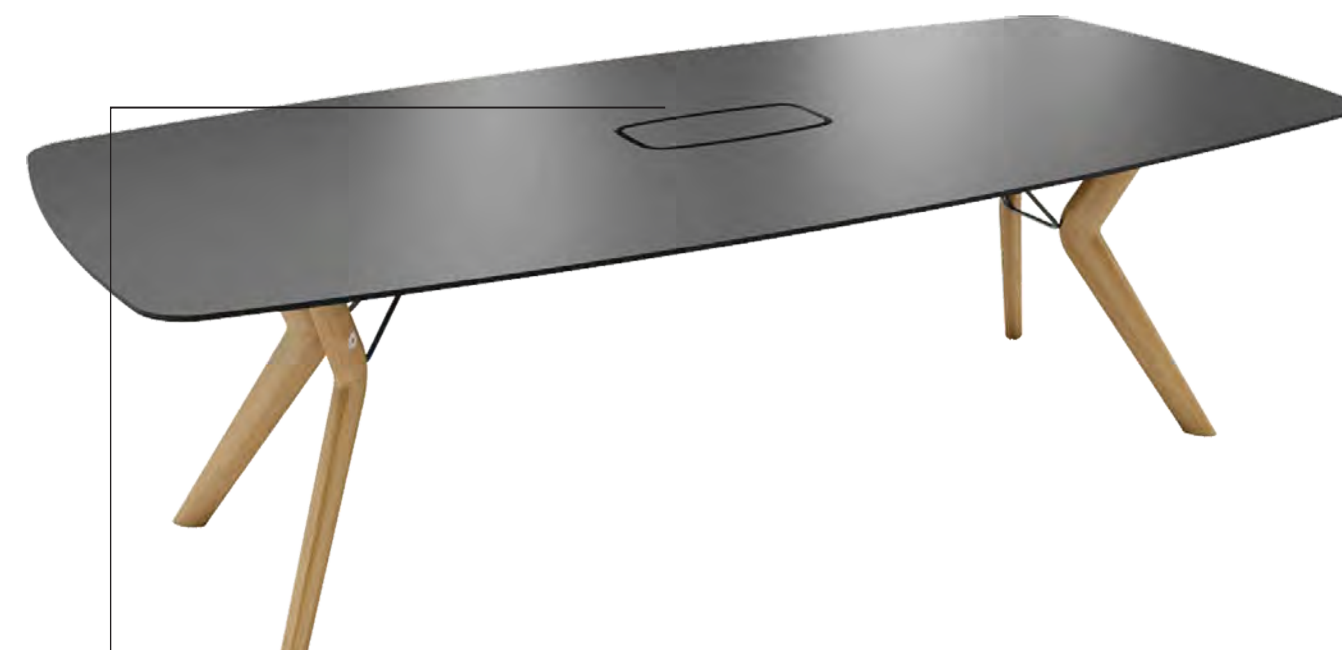

## LA PARTICULARITÉ / LE TOP ACCESS

Pour des raisons techniques, la position du top access est prédéfinie en fonction de la dimension de la table et ne peut par conséquent être modifiée. Des petits pieds en caoutchouc sont fixés au couvercle. Selon la taille de la table, il y aura soit 1, 2 ou 3 tops access (avec 6 ou 8 positions de raccordement).

**TRIBU T1110**  
**TABLETOP**  
160X530CM - E26  
**FEET**  
E26 - A01





# TRIBU CONFERENCE

## FICHE TECHNIQUE

Oak T0100 (- top access) / T0710 (+ top access)

Fenix T0200 (- top access) / T0810 (+ top access)

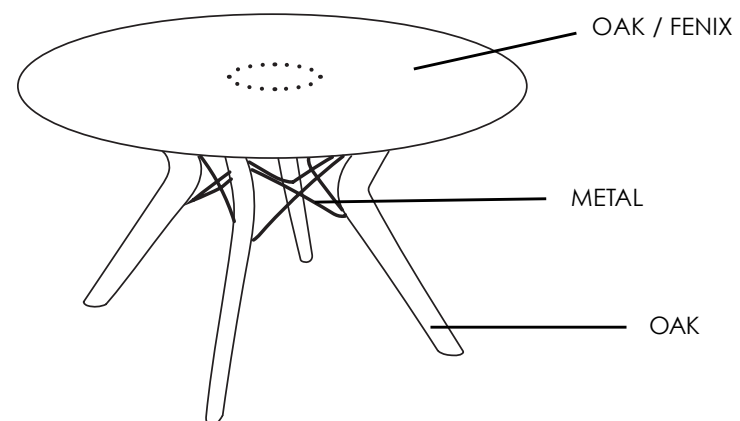

SIZES	PERSONS		TOP ACCESS	TOP ACCESS POSSIBILITIES
	Chair	Person		
∅ 120	4	4	1	0
∅ 135	6	4	1	1
∅ 160	8	6	2	1
∅ 180	8	8	2	1
∅ 200	10	8	2	1

Oak T0300 (- top access) / T0910 (+ top access)

Fenix T0400 (- top access) / T1010 (+ top access)

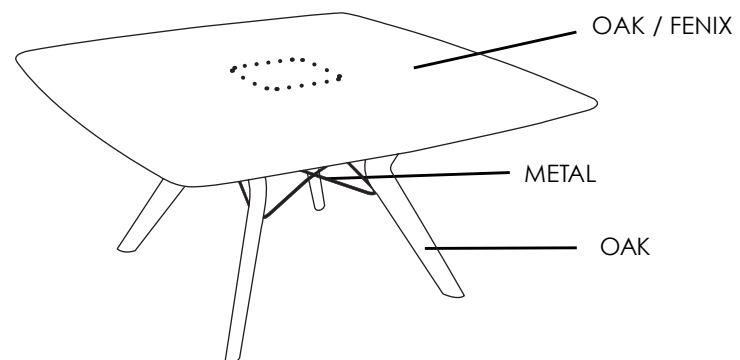

SIZES	PERSONS		TOP ACCESS	TOP ACCESS POSSIBILITIES
	Chair	Person		
135X135	8	4	1	1
160X160	8	8	2	1



**TRIBU T1110**  
**TABLETOP**  
 160X530CM - E26  
 FEET  
 E26 - A01





# TRIBU CONFERENCE

## FICHE TECHNIQUE

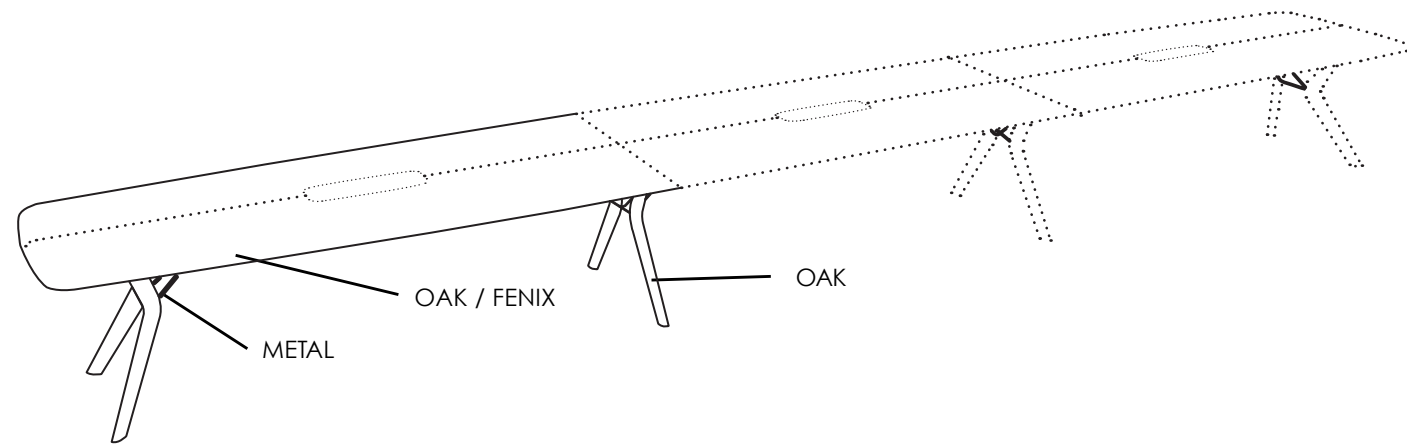
Oak T0500 (- top access) / T1110 (+ top access)  
Fenix T0600 (- top access) / T1210 (+ top access)

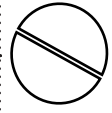

SIZES			FEET	TOP ACCESS POSSIBILITIES
120X180	6	1	2	1
120X220	6	1	2	1
120X260	8	1	2	1
120X305	8	2	3	2
120X380	10	2	3	2
120X455	12	2	3	2
120X530	14	2	3	2
120X605	16	3	4	3
120X680	18	3	4	3
120X755	20	3	4	3

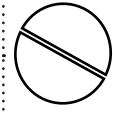
SIZES			FEET	TOP ACCESS POSSIBILITIES
160X180	8	2	2	1
160X220	8	2	2	1
160X260	10	2	2	1
160X305	10	4	3	2
160X380	12	4	3	2
160X455	14	4	3	2
160X530	16	4	3	2
160X605	18	6	4	3
160X680	20	6	4	3
160X755	22	6	4	3



**TRIBU T1110**  
**TABLETOP**  
160X180CM - E26  
**FEET**  
E26 - A26



# TRIBU MANAGER DESK



## LA PARTICULARITÉ / LES CONNEXIONS

De série, le Manager Desk dispose d'une découpe dans le plateau pour passer les câbles (au choix, à gauche ou à droite) et d'un boîtier permettant de venir brancher jusqu'à 4 prises.

## LA PARTICULARITÉ / LE PANNEAU DE COURTOISIE

De plus, il existe une version avec un panneau de courtoisie, réalisé dans le même matériau et coloris que le plateau du bureau.

TRIBU T1511  
TABLETOP  
100X220CM - E11  
FEET  
E11 - A01



# TRIBU MANAGER DESK

## FICHE TECHNIQUE

Oak T1300 (+ top access) / T1511 (+ top access, + courtesy screen)  
 Fenix T1400 (+ top access) / T1611 (+ top access, + courtesy screen)

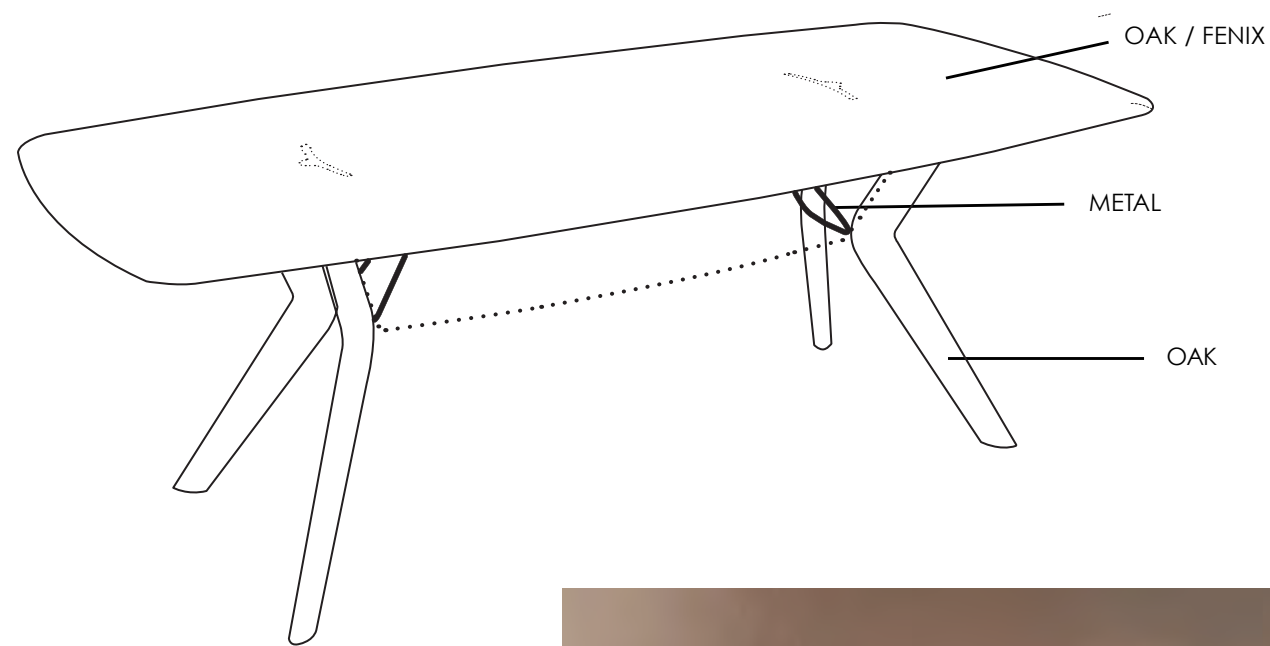

SIZES	CABLE ACCESS POSSIBILITIES
100X200	RIGHT/LEFT
100X220	RIGHT/LEFT
100X240	RIGHT/LEFT
100X260	RIGHT/LEFT



TRIBU T1511  
 TABLETOP  
 100X220CM - E11  
 FEET  
 E11 - A01





# TRIBU WORKING STATION



## LA PARTICULARITÉ / LES CONNEXIONS

La Working Station dispose - selon la dimension totale - de 3, 5 ou 7 passe-câbles.

TRIBU T1800  
TABLETOP  
160X360CM - X07  
FEET  
E26 - A01



# TRIBU WORKING STATION

## FICHE TECHNIQUE

Oak T1700 (+ top access)

Fenix T1800 (+ top access)

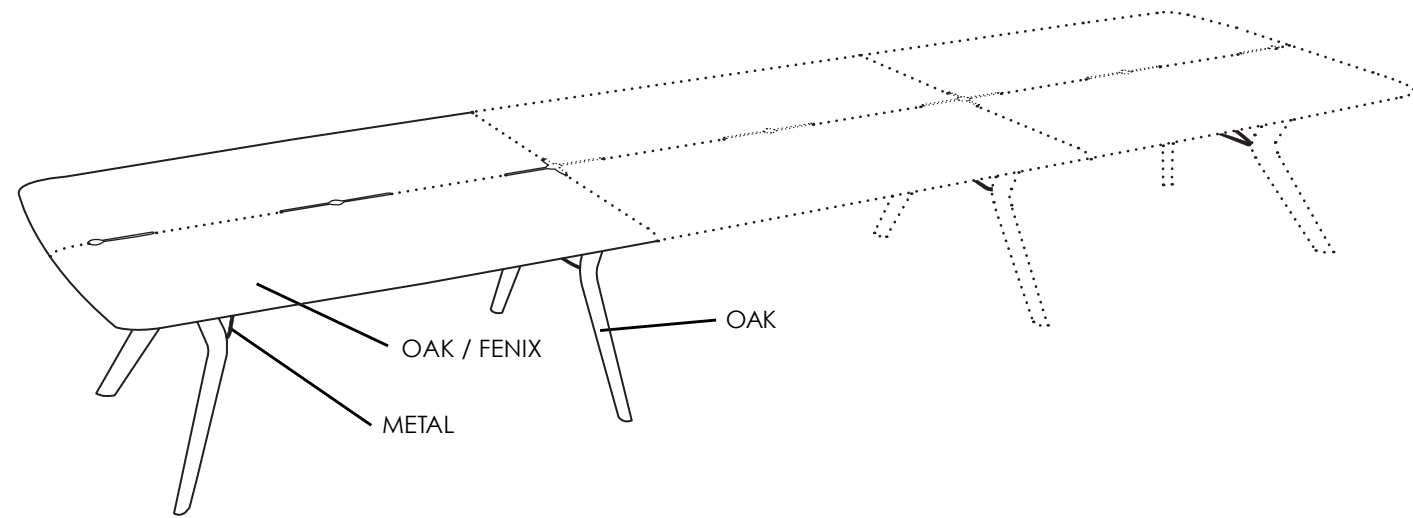

SIZES				FEET	CABLE ACCESS POSSIBILITIES
	2	2			
160X160	2	2	2	2	3
160X180	2	2	2	2	3
160X320	4	4	4	3	5
160X360	4	4	4	3	5
160X480	6	6	6	4	7
160X540	6	6	6	4	7



TRIBU T1800  
TABLETOP  
160X360CM - X07  
FEET  
E26 - A01



# SPECIFICATIONS TECHNIQUES GENERALES

## ASSEMBLAGE

Les différentes parties d'un plateau sont vissées les unes aux autres en-dessous du plateau.

## PLATEAU

Plateau en chêne massif ou en MDF avec placage Fenix.  
Afin de pouvoir proposer des dimensions encore plus grandes tout en tenant compte des limites techniques et logistiques, les plateaux peuvent être fournis en une ou plusieurs parties à fixer ensemble. Selon la dimension, les plateaux peuvent être composés de 1, 2, 3, 4 ou 6 parties.

## PIED

Selon la version et la dimension de la table, celle-ci sera dotée d'un piétement central, de 2, 3 ou 4 paires de pieds.  
Peu importe leur nombre et leur position, les pieds sont toujours en chêne massif et équipés de patins réglables WAGNER®.





# PLATEAU

## BOIS DE CHÊNE MASSIF



Plateau exclusivement en chêne massif, d'une épaisseur de 30mm, avec un chant «soft touch», disponible dans toutes les teintes de chêne.



### GAMME DE CHÊNE MASSIF

#### EXTRAITS DE TEINTES

Vous retrouverez notre offre complète de teintes sur chêne dans notre nuancier téléchargeable.





# PLATEAU FENIX



Plateau en MDF 30 mm avec placage 0.9 mm en Fenix NTM.  
Le chant biseauté, ainsi que la face inférieure du plateau  
sont laqués dans une couleur assortie au coloris du décor Fénix.

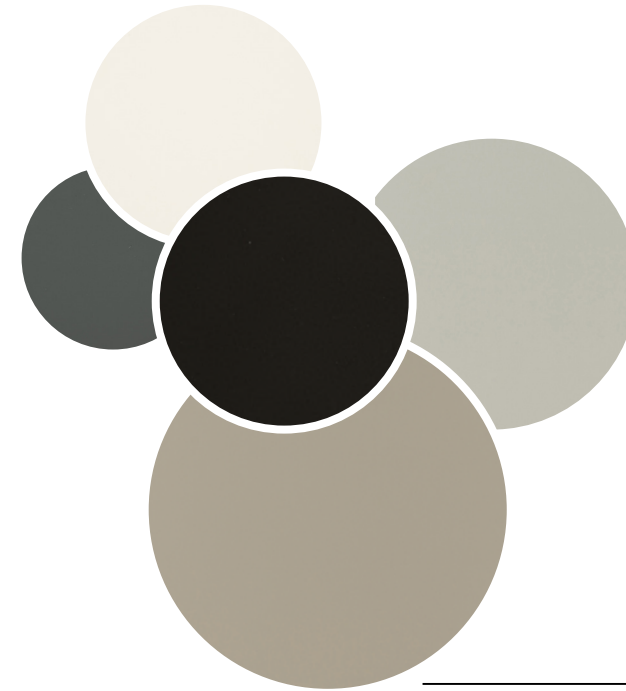

## GAMME DE FENIX

### EXTRAITS DE TEINTES

Vous retrouverez notre offre complète de coloris Fenix  
dans notre nuancier téléchargeable.

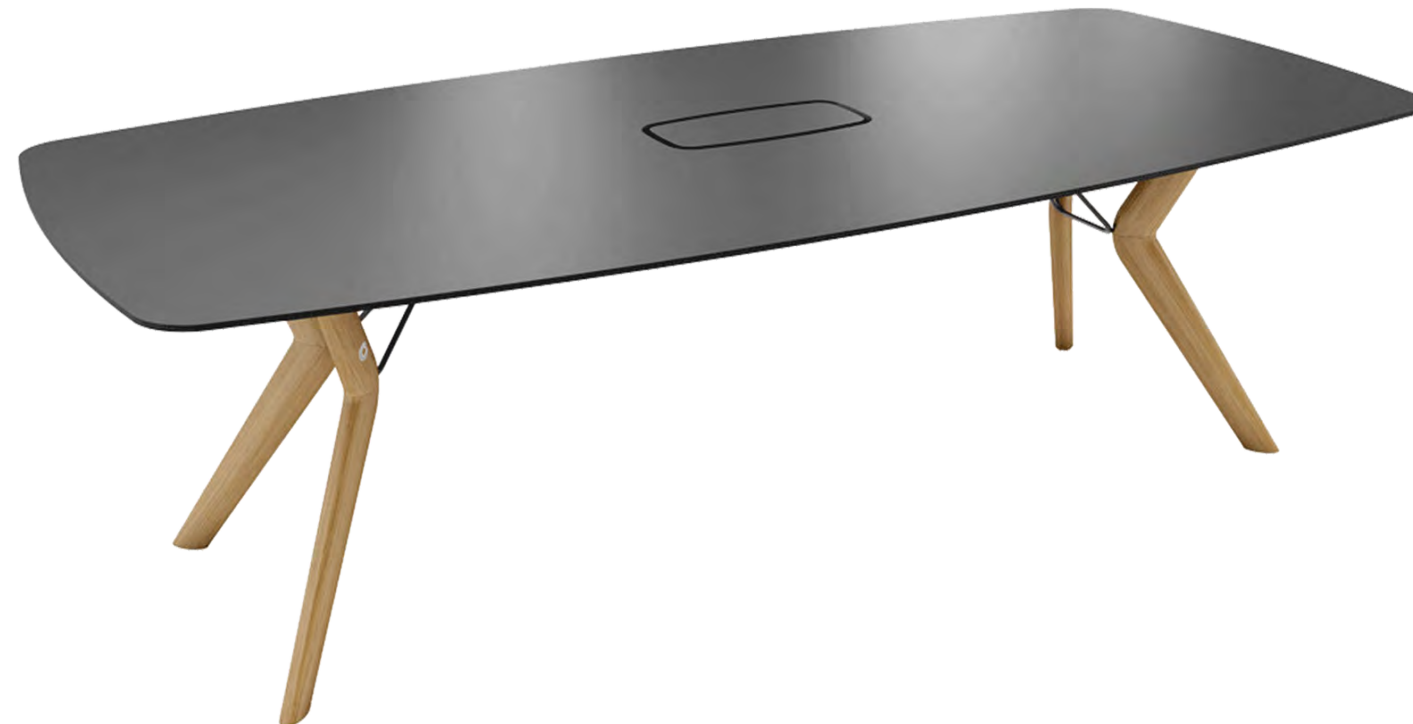



## PIEDS CHÊNE ET METAL



Selon la version et la dimension de la table, celle-ci sera dotée d'un piétement central, de 2, 3 ou 4 paires de pieds. Peu importe leur nombre et leur position, les pieds sont toujours en chêne massif et équipés de patins réglables WAGNER®. La structure métallique est en fil d'acier de Ø12 mm et de couleur au choix, parmi notre offre de coloris métal.



### VERSION BOIS - CHÊNE

#### EXTRAITS DE TEINTES

Vous retrouverez notre offre complète de teintes sur chêne dans notre nuancier téléchargeable.

### VERSION METAL

#### EXTRAITS DE TEINTES

Vous retrouverez notre complète de coloris métal dans notre nuancier téléchargeable.

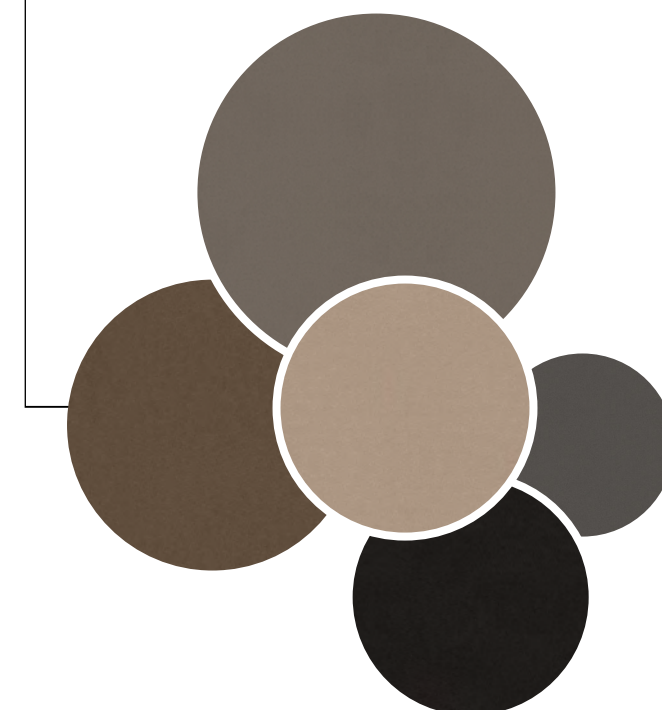



# Dimensions

## TRIBU CONFERENCE

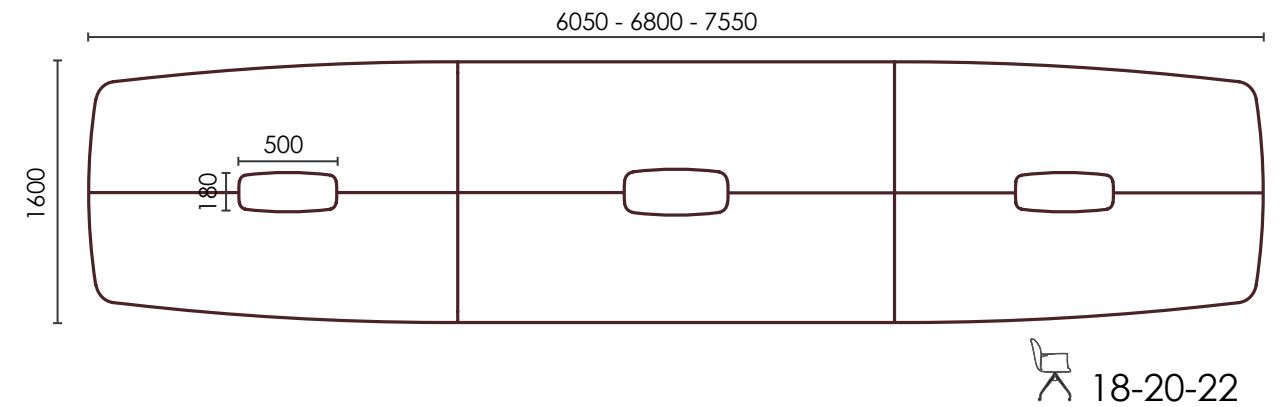
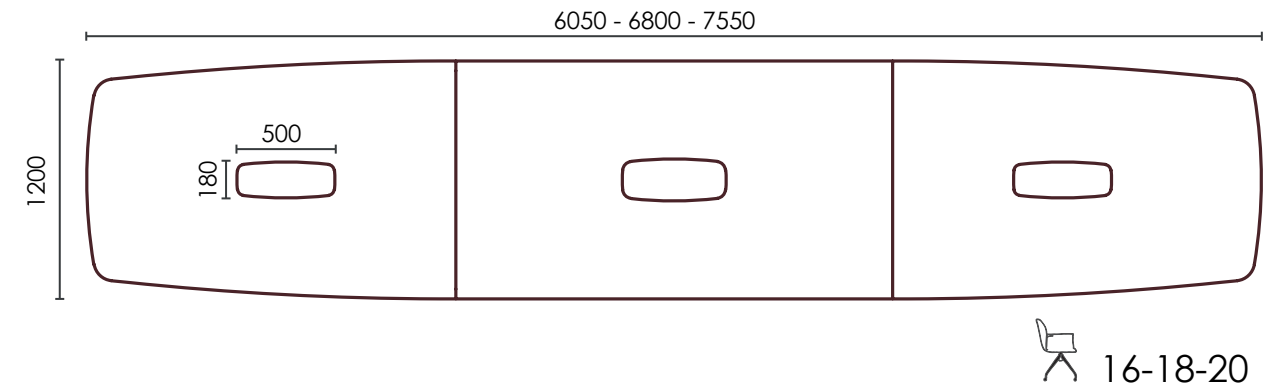
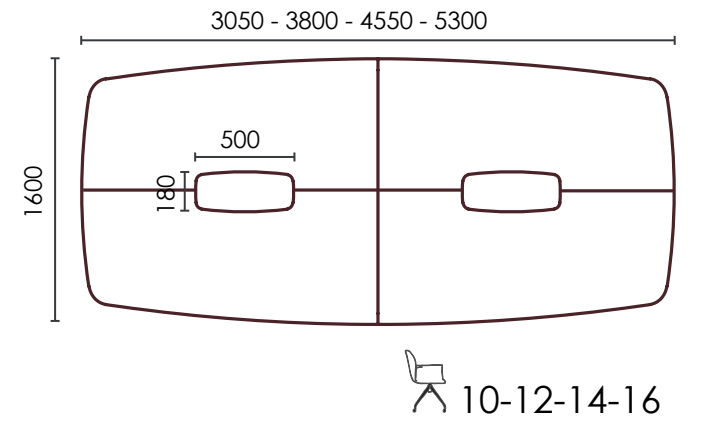
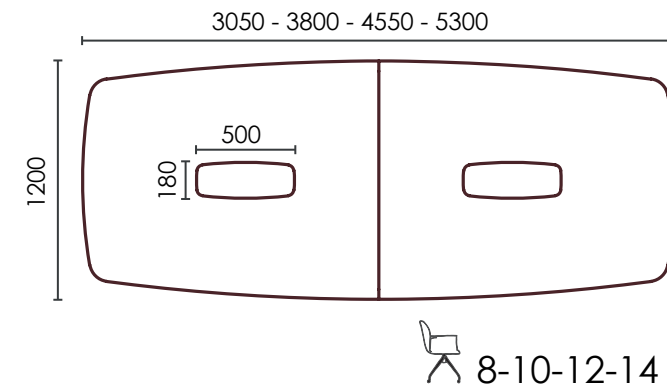
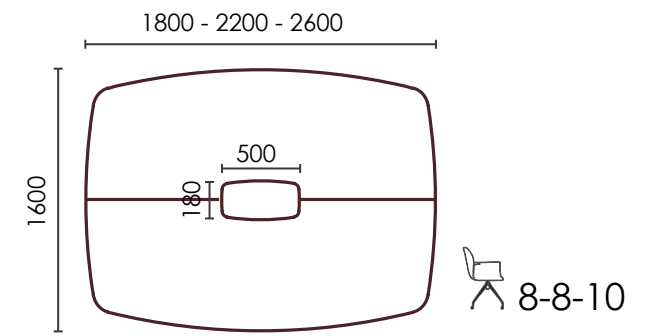
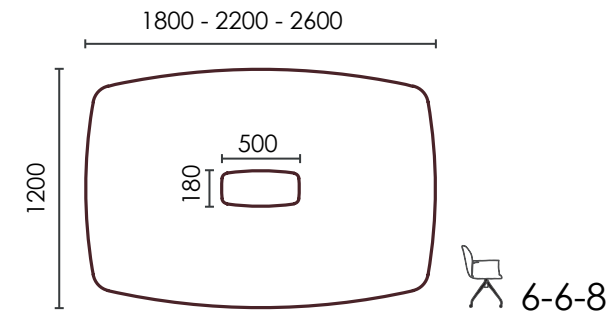
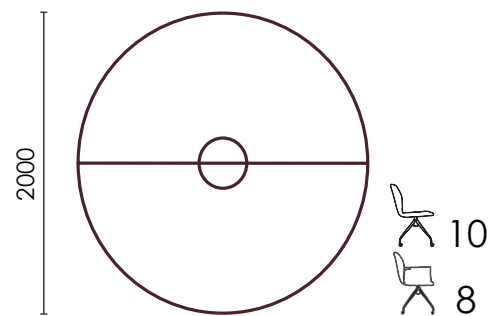
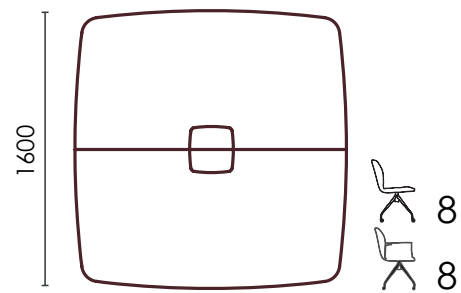
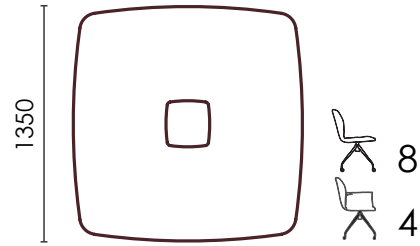
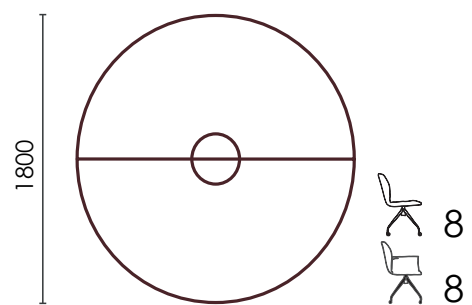
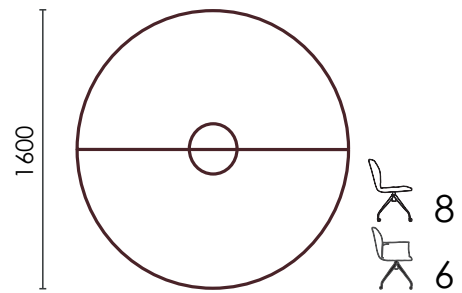
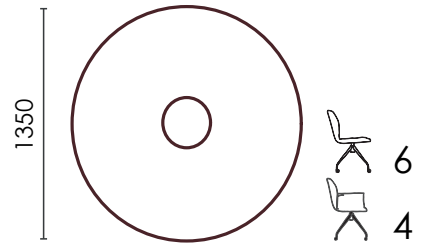
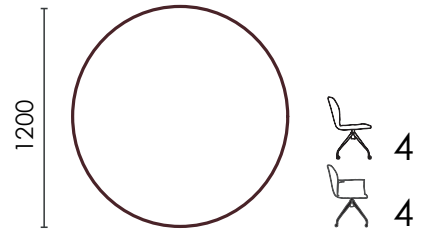

# Dimensions

## TRIBU WORKING STATION

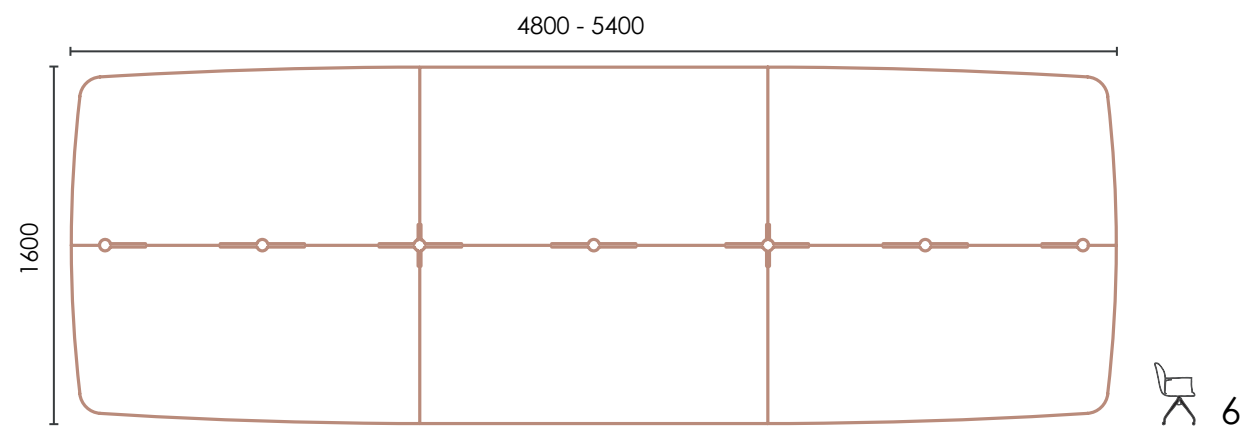
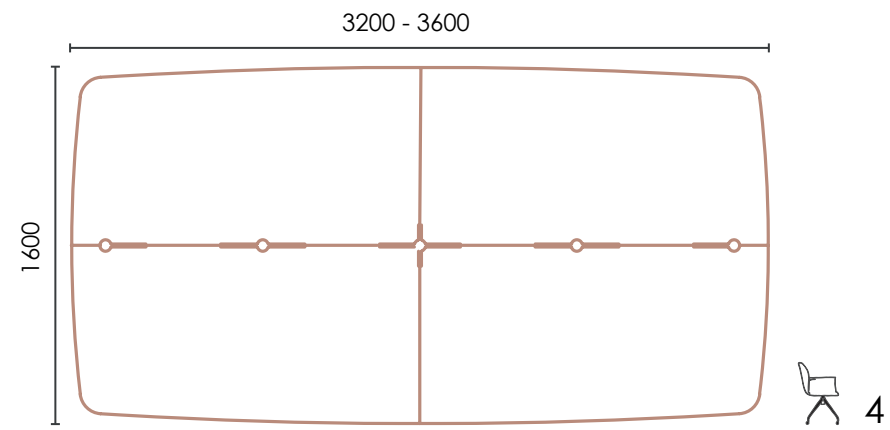
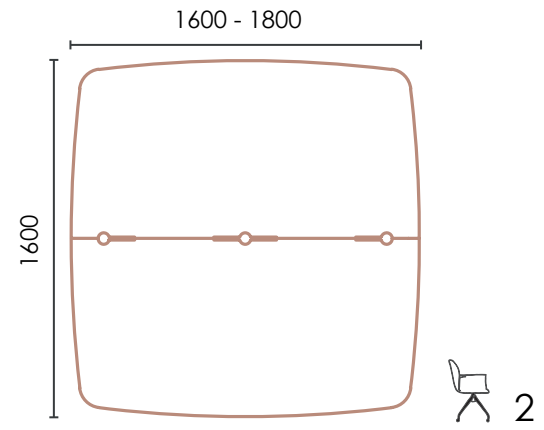

# Dimensions

## TRIBU MANAGER DESK

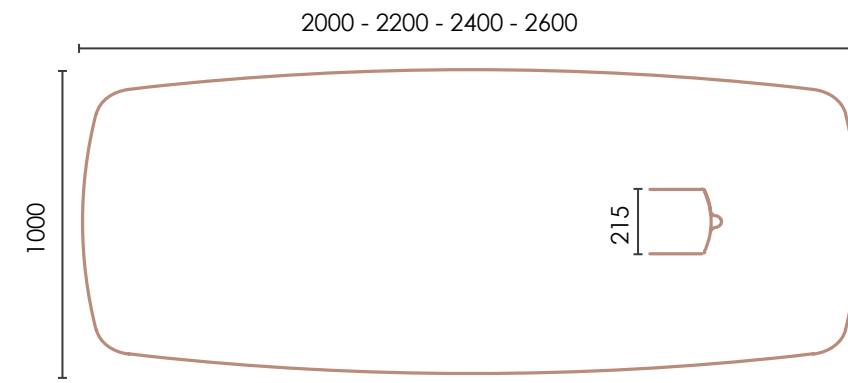



# epOXIA

6 avenue Charles de Gaulle  
78150 Le Chesnay  
+33 1 39 66 00 77  
contact@epoxia.com  
www.epoxia.com



Rejoignez-nous sur nos réseaux sociaux

