

Quiétude



epoxia



QUIÉTUDE Rangements mélaminés



Quiétude est une solution de rangement universelle. Modulables et disponibles dans un large choix de coloris, les armoires et bibliothèques **Quiétude** peuvent être assorties à tous les bureaux opératifs et de direction.

Utilisées principalement pour ranger les dossiers, documents ou livres, les bibliothèques **Quiétude** servent aussi à organiser les espaces de travail.

QUIÉTUDE Rangements mélaminés





QUIÉTUDE Rangements mélangés

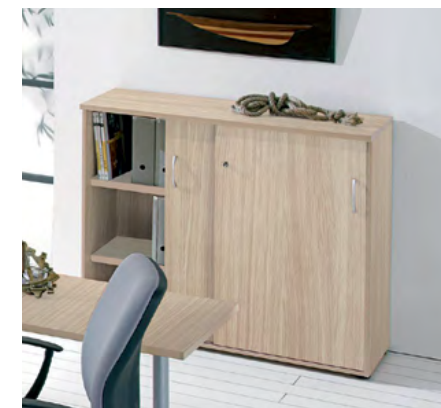

Caractéristiques

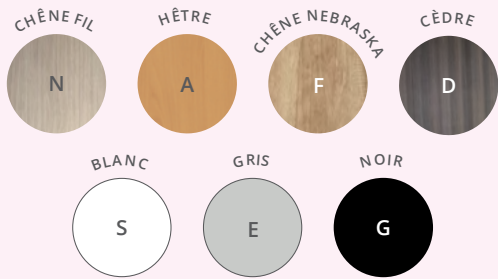

Rangements, tablettes et tops décors imitation bois ou unis

Portes battantes

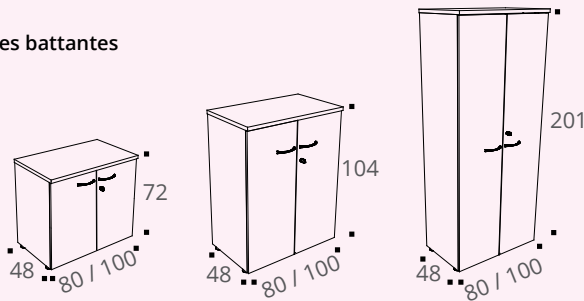

Portes coulissantes

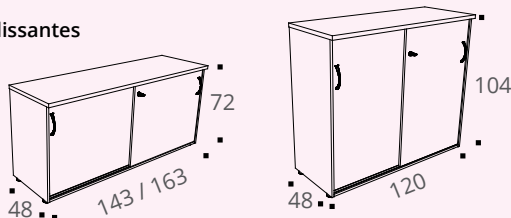

Structure

Corps en panneau mélaminé Structurex® ép. 16 mm, top et tablettes mélaminés Structurex® ép. 25 mm.
Chants ABS anti-choc 2 mm.

Tablettes

Tablettes en panneau mélaminé Structurex® ép. 25 mm ou en métal positionnables sur 5 positions, réglables au pas de 32 mm.

Portes

Portes équipées de joint anti-bruit, munies de charnières métalliques à ouverture 100°.

QUIÉTUDE Rangements mélaminés



Serrure

Serrure 3 points

Serrure

Serrure 1 point

Poignées

Poignées avec encoche de préhension en métal laqué aluminium en standard.



Armoire portes coulissantes

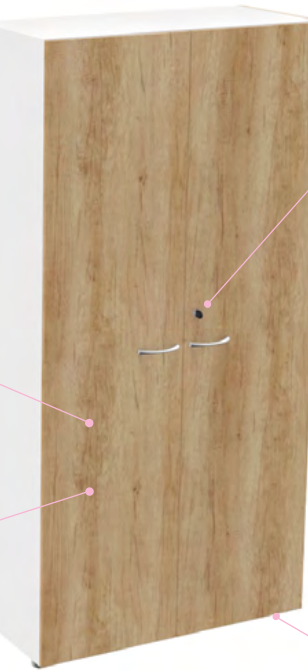

Armoire portes battantes

Vérins

Vérins réglables de l'intérieur des meubles.

Descriptif technique

- Structures en panneau mélaminé Structurex® ép. 16 mm, tops et tablettes mélaminés Structurex® ép. 25 mm. Chants ABS anti-choc 2 mm.
- Patins réglables pour compenser les défauts de planéité du sol et faciliter l'alignement de plusieurs meubles de même hauteur. Le réglage de ces patins se fait par l'intérieur des meubles.
- Portes battantes équipées d'un angle d'ouverture de 100° avec charnières métalliques. Portes coulissantes montées sur glissières plastiques.
- Portes battantes : fermeture 3 points équipée d'une serrure avec un barillet interchangeable avec 2 clés dont 1 pliable. Portes coulissantes : serrure 1 point.
- Poignées avec encoche de préhension en métal laqué aluminium en standard. Poignées ergonomiques disponibles en option en Noir ou Blanc.
- Tablettes réglables au pas de 32 mm, profondeur utile 36 cm.
- Tablettes en panneau mélaminé Structurex® ép. 25 mm ou en métal ép. 6/10° finition Aluminium époxy laqué, pour dossiers suspendus. Pose des tablettes sans outils grâce aux côtés d'armoires pré-perçés.
- Châssis télescopique en option. Préconisations : 1 châssis par rangement H 72 cm ; 2 châssis par rangement H 104 et 3 châssis par rangement H 201 cm.





QUIÉTUDE Rangements mélaminés

GARANTIE
5 ANS



10 JOURS
- DÉLAI -





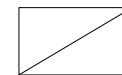

Rangements et tops décors imitation bois ou unis

Rangements ouverts L 80 cm



L 80 CM

	Description	Réf.
Rangement H 72 cm P 48 / L 80 cm Top de finition inclus 	Ouvert - 1 tablette Structurex®	BP503
Rangements H 104 cm P 48 / L 80 cm Top de finition inclus 	Ouvert - 2 tablettes Structurex®	BU223
	Ouvert - 2 tablettes métal dossiers suspendus	BU233
Rangements H 201 cm P 48 / L 80 cm 	Ouvert - 4 tablettes Structurex®	BH813
	Ouvert - 4 tablettes métal dossiers suspendus	BH833
► Option - pour rangements H 201 cm		
Top de finition* Pour rangements H 201 / L 80 cm 	L 80 cm	BH713
<i>* pour finition déco non obligatoire</i>		

Comment commander ? Complétez la référence avec la finition choisie.

Ex : rangement ouvert H 72 / L 80 cm, 1 tablette Structurex®, avec top, décor imitation **Chêne Fil**= BP503 +



Rangements, tops et portes décors imitation bois ou unis







QUIÉTUDE Rangements mélaminés

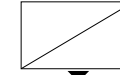



Rangements portes battantes L 80 cm

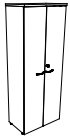

L 80 CM

	Description	Réf.
Armoire H 72 cm P 48 / L 80 cm Top de finition inclus	 2 portes battantes - 1 tablette Structurex®	BP513
Armoires H 104 cm P 48 / L 80 cm Top de finition inclus	 2 portes battantes - 2 tablettes Structurex®	BU243
	2 portes battantes - 2 tablettes métal dossiers suspendus	BU253
Armoires H 201 cm P 48 / L 80 cm	 2 portes battantes - 4 tablettes Structurex®	BH973
	2 portes battantes - 4 tablettes métal dossiers suspendus	BH993
Bibliothèque H 201 cm P 48 / L 80 cm	 Partie haute ouverte 2 portes basses - 4 tablettes Structurex®	BJ013

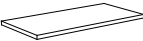
► Options - pour rangements H 201 cm

	Description	Réf.
Top de finition* Pour rangements H 201 / L 80 cm <i>* pour finition déco non obligatoire</i>	 L 80 cm	BH713
2 portes verre H 136 cm Pour bibliothèque H 201 cm	 2 portes battantes en verre dépoli L 80 cm	BJ051Z

Comment commander ? Complétez la référence avec la finition choisie.

Ex : rangement H 104 / L 80 cm, 2 portes battantes + 2 tablettes Structurex®, avec top, décor imitation **Hêtre** = BU243 + **A**



QUIÉTUDE Rangements mélaminés

GARANTIE
5 ANS



10 JOURS
- DÉLAI -



Rangements et tops décors imitation bois ou unis

Rangements ouverts L 100 cm

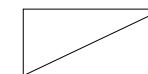

L 100 CM

		Description	Réf.
Rangement H 72 cm P 48 / L 100 cm Top de finition inclus		Ouvert - 1 tablette Structurex®	BU323

Rangements H 104 cm P 48 / L 100 cm Top de finition inclus		Ouvert - 2 tablettes Structurex®	BU343
		Ouvert - 2 tablettes métal dossiers suspendus	BU353
Rangements H 201 cm P 48 / L 100 cm		Ouvert - 4 tablettes Structurex®	BH823
		Ouvert - 4 tablettes métal dossiers suspendus	BH843
► Option - pour rangements H 201 cm			
		Description	Réf.
Top de finition* Pour rangements H 201 / L 100 cm		L 100 cm	BH723
<i>* pour finition déco non obligatoire</i>			

Comment commander ? Complétez la référence avec la finition choisie.

Ex : rangement ouvert H 201 / L 100 cm, 4 tablettes dossiers suspendus, décor imitation **Cèdre** = BH843 +



Rangements, tops et portes décors imitation bois ou unis







QUIÉTUDE Rangements mélaminés

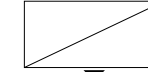

Rangements portes battantes L 100 cm

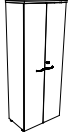

L 100 CM

	Description	Réf.	+ Finition	Prix HT	+ Éco
Armoire H 72 cm P 48 / L 100 cm Top de finition inclus 	2 portes battantes - 1 tablette Structurex®	BU333			
Armoires H 104 cm P 48 / L 100 cm Top de finition inclus 	2 portes battantes - 2 tablettes Structurex®	BU363			
	2 portes battantes - 2 tablettes métal dossiers suspendus	BU373			
Armoires H 201 cm P 48 / L 100 cm 	2 portes battantes - 4 tablettes Structurex®	BH983			
	2 portes battantes - 4 tablettes métal dossiers suspendus	BJ003			
Bibliothèque H 201 cm P 48 / L 100 cm 	Ouvert - 2 portes basses - 4 tablettes Structurex®	BJ023			

► Options - pour rangements H 201 cm

Top de finition*

Pour rangements H 201 / L 100 cm

* pour finition déco non obligatoire



Description

L 100 cm

Réf.

BH723

2 portes verre H 136 cm

Pour bibliothèque H 201 cm



2 portes battantes en verre dépoli L 100 cm

BJ061Z

Comment commander ? Complétez la référence avec la finition choisie.

Ex : rangement H 104 / L 100 cm, 2 portes battantes + 2 tablettes Structurex®, avec top, décor imitation **Chêne Fil** = BU363 +

QUIÉTUDE Rangements mélaminés

GARANTIE
5 ANS



OFFICE
EXCELLENCE
CERTIFIÉE

10
JOURS
- DÉLAI -



Structures et tops décors imitation bois ou unis

Comment commander ?

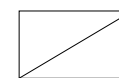
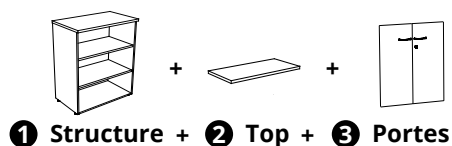

Rangements à composer Structures et tops à sélectionner

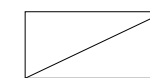

L 80 CM



L 100 CM

1 Structure	Description	Réf.	Réf.
Rangement H 69,5 cm P 48 cm <i>Top de finition obligatoire</i> 	Ouvert - 1 tablette Structurex®	BH693	BH703
	Ouvert - 2 tablettes Structurex®	BH733	BH743
Rangements H 101,5 cm P 48 cm <i>Top de finition obligatoire</i> 	Ouvert - 2 tablettes métal dossiers suspendus	BH753	BH763
	Ouvert - 4 tablettes Structurex®	BH813	BH823
Rangements H 201 cm P 48 cm 	Ouvert - 4 tablettes métal dossiers suspendus	BH833	BH843

L 80 CM

2 Tops	Description	Réf.	Réf.
Tops de finition communs 	Pour 1 meuble de rangement L 80 ou L 100 cm	BH713	BH723
	Pour 2 meubles de rangement L 80 ou L 100 cm, juxtaposés L 160 ou L 200 cm	BJ083	BJ103
	Pour 3 meubles de rangement L 80 cm, juxtaposés L 240 cm	BJ093	

Comment commander ? Complétez la référence avec la finition choisie.

Ex : rangement à composer H 201 / L 100 cm, 4 tablettes dossiers suspendus, décor imitation **Cèdre** = BH843 + **D**



Portes et tablettes décors imitation bois ou unis

QUIÉTUDE Rangements mélaminés



Rangements à composer

Portes et options à sélectionner

Comment commander ?

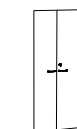
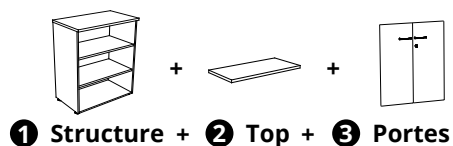

L 80 CM

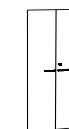

L 100 CM

3 Portes		Description	Réf.	Réf.	
2 portes battantes Structurex® Pour rangements ouverts		Pour rangement H 72 cm. Jeu de 2 portes	DH793	DH833	
		Pour rangement H 104 cm. Jeu de 2 portes	DH803	DH843	
		Pour rangement H 201 cm. Jeu de 2 portes	DH823	DH863	
2 portes verre H 136 cm Pour bibliothèque H 201 cm		2 portes battantes en verre dépoli	BJ051Z	BJ061Z	
Options - pour rangement à composer			L 80 CM	L 100 CM	
Tablette supplémentaire		Tablette Structurex®	BJ533	BJ543	
		Tablette métal dossiers suspendus Aluminium	AE301K	AE021K	
Châssis dossiers suspendus		Châssis télescopique Noir	AE294G	AE014G	
		<i>Se positionne en partie basse des meubles</i>			
			<input checked="" type="radio"/> ALUMINIUM	<input type="radio"/> BLANC	<input type="radio"/> NOIR
		Description	Réf.	Réf.	Réf.
Jeu de poignées métal pour armoires		Jeu de 2 poignées	BA001K	BA007S	BA005G

Comment commander ? Complétez la référence avec la finition choisie.

Ex : tablette Structurex® pour meuble de rangement L 80 cm, décor imitation Lin = BJ533 +



QUIÉTUDE Rangements mélaminés

GARANTIE
5 ANS



10 JOURS
"DÉLAI"



Colonnes décors unis



Armoires décors imitation bois ou unis

Colonnes de rangement

Colonnes uniquement disponibles en décors unis



Colonnes

P 32,5 / L 40 cm
Tablettes fixes

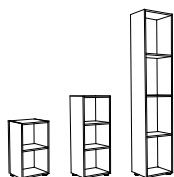

Description

Réf.

H 69,5 cm - 2 cases H 31,8 cm

AW713

H 101,5 cm - 3 cases
(2 cases H 31,8 cm + 1 niche centrale H 29,3 cm)

AW723

H 201 cm - 4 cases H 47,6 cm

AW743

Combinaisons de rangements avec top commun et tablettes Structurex®

Colonnes uniquement disponibles en décors unis

Description

Réf.

2 Armoires basses
+ 1 colonne H 72 cm
P 48 / H 72 cm

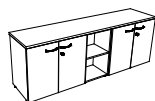

L 200

BU42

L 240

BU43

Chaque armoire H 72 cm portes battantes intègre 1 tablette Structurex®

2 Armoires
+ 1 colonne H 104 cm
P 48 / H 104 cm

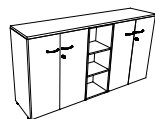

L 200

BU44

L 240

BU45

Chaque armoire H 104 cm portes battantes intègre 2 tablettes Structurex®

2 Armoires hautes
+ 1 colonne H 203 cm
P 48 / H 203 cm



L 200

BU48

L 240

BU49

Chaque armoire H 203 cm portes battantes intègre 4 tablettes Structurex®

Comment commander ? Complétez la référence avec la finition choisie.

Ex : 2 Armoires basses + 1 colonne H 72 cm / L 240 cm, colonne décor imitation **Argile**, rangements décor imitation **Chêne Fil** = BU43 + **X** | **N**





Rangements, tops et portes décors imitation bois ou uni

QUIÉTUDE Rangements mélaminés



Rangements portes coulissantes

	Description	Réf.
Armoires portes coulissantes H 72 cm P 48 cm	 L 143 cm s'utilise seul ou à l'extrémité d'un bench P 143 cm 2 tablettes Structurex® Permet de positionner 1 niveau de classeurs	BY963
	 L 163 cm s'utilise seul ou à l'extrémité d'un bench P 163 cm 2 tablettes Structurex® Permet de positionner 1 niveau de classeurs	BY973
Armoires portes coulissantes H 104 cm P 48 / L 120 cm	 L 120 cm 2 tablettes métal dossiers suspendus Permet de positionner 2 niveaux de rangement dossiers suspendus ou 2 niveaux de classeurs	AW903

► Option

Description	● ALUMINIUM	○ BLANC	● NOIR
	Réf.	Réf.	Réf.
Jeu de poignées métal pour armoires  Jeu de 2 poignées	BA001K	BA007S	BA005G

Comment commander ? Complétez la référence avec la finition choisie.
 Ex : rangement H 72 / L 163 cm, décor imitation Cèdre = BY973 + D

EPOXIA

6 avenue Charles de Gaulle
78150 Le Chesnay
+33 1 39 66 00 77
contact@epoxia.com
www.epoxia.com



Rejoignez-nous sur nos réseaux sociaux

